



MANUAL DE USUARIO

Spa Ocean

INDEX

Introducción	4	Mini jet lumbar	17
Información general	5	Aireadores	17
Instrucciones de seguridad	6	Magnetoterapia (optional)	18
Características	7	Cromoterapia (optional)	19
Componentes	8	Sanitización ozono y UV (opcional)	20
Tablero electrónico	9	Tomas de aire	21
Arranque inicial	10	Aromaterapia	22
Bloqueo de temperatura	11	Succión	25
Blower	12	Cubierta térmica	26
Jets 1	12	Llenado	27
Configuración de hora y día	13	Acabados y colores	28
Modos de filtrado	13	Mantenimiento	29
Mensaje de diagnóstico	14	Servicio	30
Sistema de iluminación	16	Dimensiones	31
Jets ventury	16	Equipos	34



MANUAL DE USUARIO

Spa Ocean

ÍNDICE

Revisión	35
Instalación de seguridad eléctrica.....	37
Instalación y alimentación eléctrica	38
Estructura metálica	39
Contacto	

¡FELICIDADES!

Acaba de adquirir un producto Aquaspa, dispóngase a gozar del placer y descanso que su nuevo Spa Ocean le brindará.

El presente documento encontrará todo lo necesario para el uso, mantenimiento e instalación. Le sugerimos leerlo cuidadosamente antes de desempacar su Spa.

Siga paso a paso las instrucciones, de lo contrario Aquaspa no podrá hacerse responsable de ningún daño causado por una mala instalación o un mal manejo.

Al desempacar evita hacerlo de manera inusual debido a que este producto presenta características sumamente delicadas.



INFORMACIÓN GENERAL

La forma perfecta para relajarse en casa después de un largo y duro día de trabajo. Con uno de nuestros Spas, usted obtendrá todo lo que desea: diseño vanguardista, valor, economía y rendimiento.

En Aquaspa el cambio no es sólo una cosa, es todo lo que hacemos. De la manera que fabricamos nuestros productos, su valor, atención y placer que le dará su Spa en los próximos años. Nuestro objetivo es que usted tenga momentos felices y saludables todos los días de su vida.

LA DIFERENCIA ES EL IMPACTO.

Cada músculo necesita una presión específica por lo que tendrá una gran variedad de potentes chorros de hidrote-rapia en todas las tinas y Spas de Aquaspa.

“TENGO GUSTOS
SIMPLES
ME CONFORMO
CON LO
MEJOR”

INSTRUCCIONES DE SEGURIDAD

- Antes de activar y poner en funcionamiento el sistema de hidromasaje, lea a detalle este manual de operación.
- La temperatura del agua no debe exceder los 40°C debido a las características del acrílico usado en la fabricación del Spa.
- La instalación de este sistema a la intemperie requiere forzosamente de una carpa o cobertizo que proteja de los rayos solares al Spa debido a sus características de fabricación. La cubierta con la que cuenta no es para protegerla de la intemperie, es para mantener la temperatura del agua.
- Previamente realice las instalaciones correspondientes que se requieren para hacer uso y poder activar la tina de hidromasaje. La instalación inadecuada de este producto puede causar daños físicos a personas, animales u objetos, atengase a lo indicado en el presente manual de instalación.
- Para reducir el riesgo de accidentes, no permita que los niños utilicen el sistema de hidromasaje a menos que estén bajo supervisión de un adulto durante su uso.
- En casos particulares (ancianos, hipertensos, cardiopáticos, mujeres embarazadas y enfermos) es necesario solicitar permiso médico. La duración del hidromasaje al principio deben ser en sesiones cortas.
- Este sistema se debe usar sólo para el fin destinado.
Evite el uso de accesorios no recomendados por la marca fabricante.
- Todos los Spa de hidromasaje pasan por control de calidad y están probados para verificar cualquier tipo de defecto de fabricación, fugas y de cualquier otro tipo de falla de funcionamiento.
- ⚠ Precaución. Mantenga el cabello a distancia y fuera del alcance de las tomas de succión. Cuando el sistema esté funcionando se recomienda usar gorro de baño.
- Se recomienda una ducha previa al uso del Spa.
- Le recomendamos contemple planes de reúso para el agua empleada en las sesiones de hidromasaje.

CARACTERÍSTICAS

El placer puede encontrarse en tan solo un espacio de 2.12 x 1.98 mts. Es un Spa equipado con asientos muy cómodos. Sus jets favorecen a la relajación incluso después de una larga jornada de estrés.

Especificaciones de línea:

- Acrílico calidad de exportación
- 4 capas de fibra de vidrio
- Aislamiento térmico de poliuretano
- Motor de 1.5 HP (2 velocidades) a 220 volts
- Sistema de iluminación
- 1 Toma de succión
- 10 Super jets ventury
- 6 mini jets lumbares.
- Calentadora (5500 watts a 220 volts)
- 3 Cabeceras de piel sintética
- 9 Aireadores
- 2 Tomas de aire
- Tablero electrónico con iluminación LED
- Filtro desnatador
- Gabinete de madera caoba
- Cubierta térmica Dura Therm
- Sensor de temperatura
- Blower de 1HP a 220 volts

- Jet de llenado
 - Aromaterapia
- Características opcionales:

- Gabinete de madera teca
- Magnetoterapia
- Cromoterapia
- Escalones en "teca" o "caoba"
- Sistema de sanitización ozono y UV
- Estructura metálica

Máxima cantidad de usuarios: ... 5 adultos y 1 niño
 Capacidad de la tina: 1,200 L.
 Profundidad de la tina: 0.70 m.
 Altura total: 0.86 m.

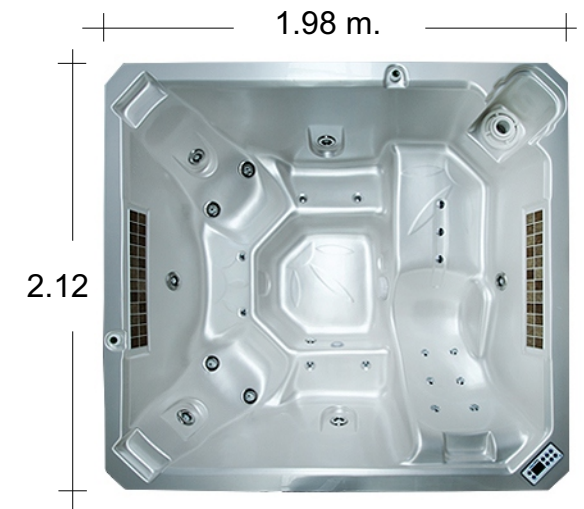

COMPONENTES

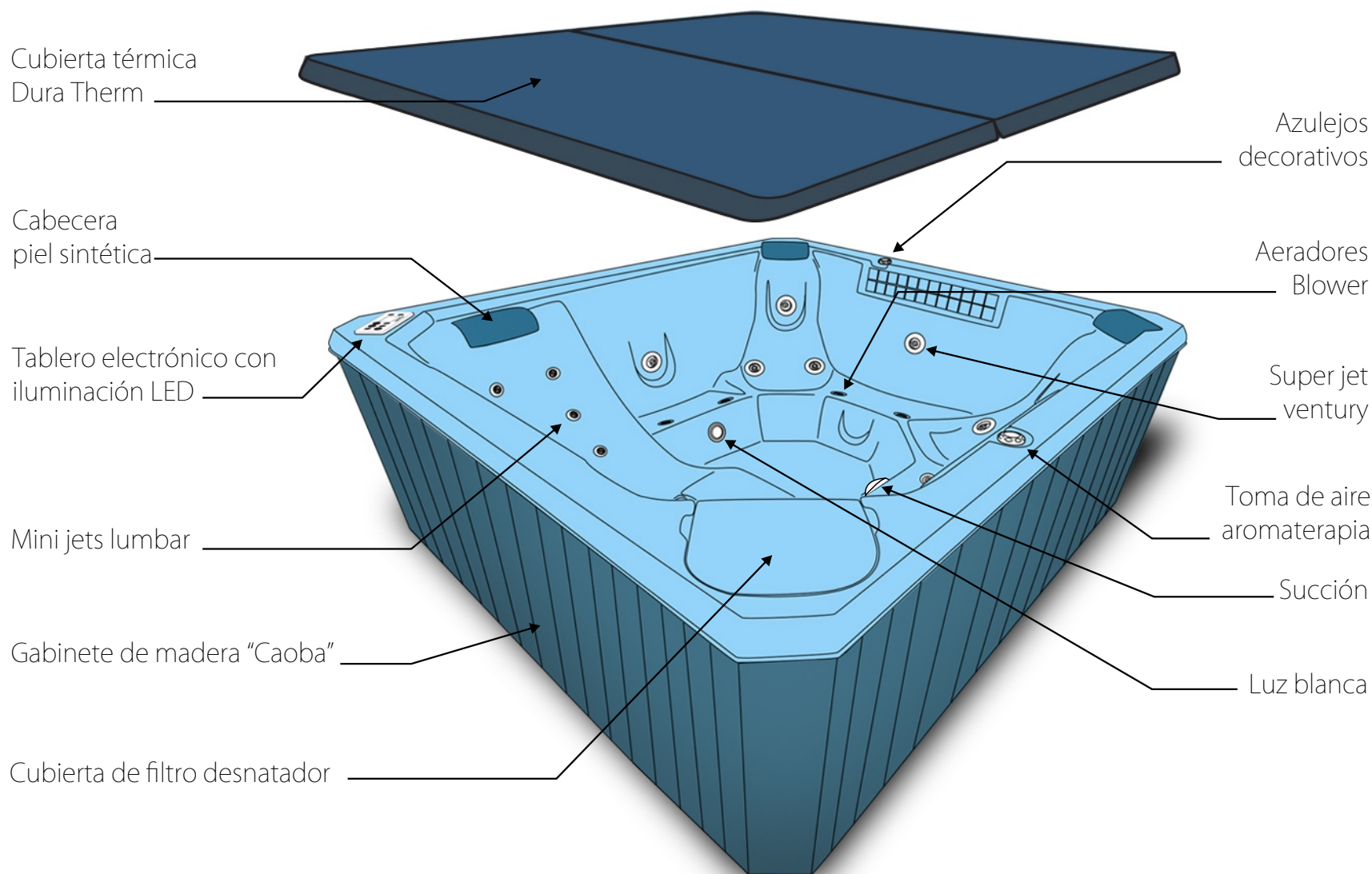

TABLERO ELECTRÓNICO

El estado de su Spa Ocean es fácil y rápido de visualizar gracias a su tablero electrónico que muestra y controla todos los servicios y comodidades que usted necesita.

La forma y el nombre de los botones pueden variar.

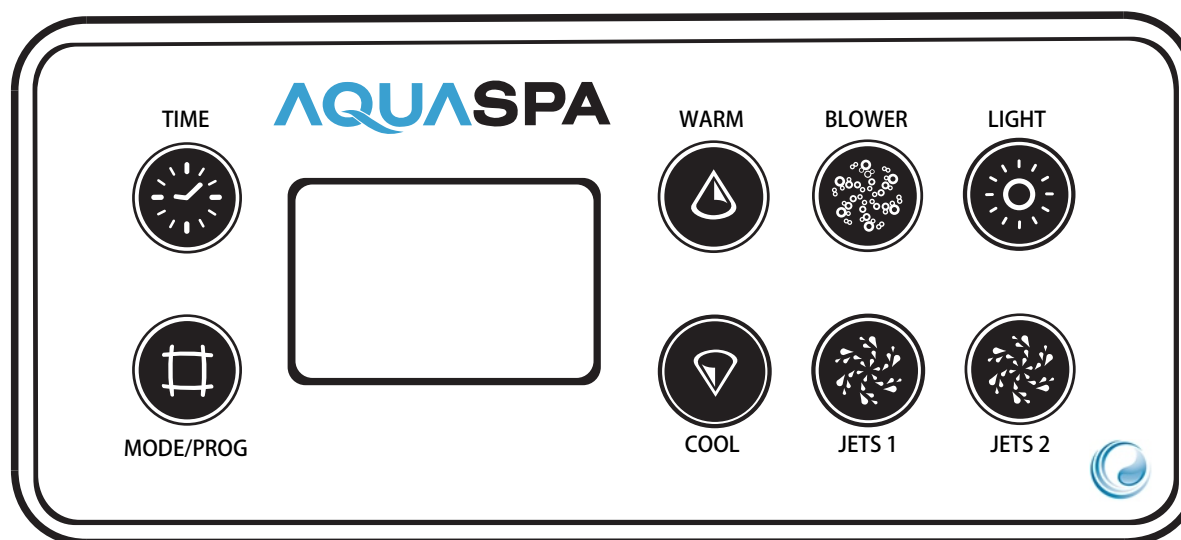

En operaciones donde se utilice una secuencia de varios botones, si se presionan los botones rápidamente, es posible que el sistema no los registre.

ARRANQUE INICIAL

Una vez energizado, en su Spa aparecerá una configuración de **100°F**. El modo de configuración dura menos de 5 minutos. Pulse los botones Time o Cool para iniciar el equipo, verifique que el programa se encuentre en modo estándar (consulte la sección Mode/Prog [Modo/Prog]).

Cómo bloquear el tablero electrónico

Pulse "Time", "Blower" y "Warm" en un espacio de 3 segundos. Todos los botones quedarán bloqueados menos el botón "Time". Para desbloquear el panel, pulse "Time", "Blower" y a continuación pulse "Cool" en un espacio de 2 segundos.



TEMPERATURA

Control de la temperatura (80°F-104°F/26°C-40°C) La pantalla muestra constantemente la última temperatura registrada del agua.

La temperatura actual del agua que aparece en pantalla sólo es válida cuando la bomba ha estado funcionando durante al menos 2 minutos. Para que la pantalla muestre la temperatura programada, pulse "Warm" o "Cool" sólo una vez.

Para cambiar la temperatura programada, pulse uno de los botones de temperatura Warm para subir y Cool para bajar. Después de 3 segundos, el número en pantalla dejará de parpadear y aparecerá la temperatura actual del agua en el Spa.

BLOQUEO DE TEMPERATURA

Pulse "Warm", "Time", "Blower" y "Warm" en un espacio de 3 segundos. Los botones "Warm" y "Cool" quedarán bloqueados.

Para desbloquear la temperatura, pulse "Time", "Blower" y a continuación pulse "Cool" en un espacio de 2 segundos.

Nota: En algunos sistemas, se utiliza el botón "Jets 1" en lugar de "Blower" en las secuencias de bloqueo/desbloqueo.

Modo de programación

Pulse Mode/Prog, Cool repetidamente hasta localizar el programa deseado.

El modo de programación estándar mantiene la temperatura programada y en la pantalla aparecer STÁNDAR.

El modo de programación económico calienta el agua a la temperatura programada sólo durante los ciclos de filtrado. ECO aparecerá en pantalla cuando la temperatura del agua no sea la actual y alternará con la temperatura del agua

cuando la bomba esté en funcionamiento. Aparecerá en pantalla ECONOMY.

El modo de operación en espera calienta el Spa hasta 20°F (10°C) por debajo de la temperatura sólo durante los ciclos de filtrado.

SLP aparecerá en pantalla cuando la temperatura del agua no sea la actual y alternará con la temperatura actual del agua cuando la bomba esté en funcionamiento.

BLOWER

El hidromasaje con blower es un masaje que se realiza mediante chorros de aire. El mecanismo básico es activado por las burbujas y el movimiento del agua, nuestro sistema cuenta con 9 salidas para repartir el masaje por todo el Spa.

Nota: El Blower cuenta con un sistema térmico que evita que el equipo se sobrecaliente por lo que trabaja por ciclos de 20 min. con un tiempo de recuperación de 10 min. entre ciclos.

JETS CHORROS 1



Pulse el botón Jets 1 para activar o desactivar la bomba 1 y para alternar entre alta y baja velocidad. La bomba no podrá ser desactivada desde el panel de control, pero si podrá activarse la bomba a alta velocidad.

CONFIGURACIÓN DE HORA Y DÍA

Cuando el Spa se enciende por primera vez, la pantalla muestra las palabras SET TIME (Configurar hora) en forma intermitente. Pulse "Time," luego "Mode/Prog" y luego "Warm" o "Cool" La hora comenzará a cambiar en incrementos de un minuto. Pulse "Warm" o "Cool" para evitar que la hora siga cambiando. Pulse "Time" para confirmar su selección de hora.

Modos de Filtrado

Los ciclos de filtrado tienen el objetivo de mantener el agua en las mejores condiciones posibles y se programan desde 1 hasta 8 horas, activándose en automático cada 24 horas. Se configuran pulsando el botón Warm, luego Jets y buscando la opción deseada con Warm y Cool desde F1 hasta F8.

¡Advertencia, Peligro de Electrocutación!

No hay piezas cuyo mantenimiento pueda efectuar el usuario. No intente efectuar el mantenimiento del sistema de control, comuníquese con su vendedor o proveedor de servicios de mantenimiento para obtener ayuda. Siga las instrucciones del manual de usuario para las conexiones eléctricas. La instalación debe ser realizada por un electricista y las conexiones a tierra deben ser efectuadas correctamente.

MENSAJE DE DIAGNÓSTICO

Mensaje	Significado	Acción requerida
	La pantalla no muestra ningún mensaje. Se interrumpió el suministro de energía al spa.	El panel de control no funcionará hasta tanto no se reanude el suministro de energía al Spa. Las configuraciones del spa se mantendrán hasta el próximo arranque.
0HH	Se desconoce la temperatura.	Después de que la bomba haya estado funcionando durante 2 minutos, la temperatura actual del agua aparecerá en pantalla.
0HS	"Overheat" (Recalentamiento) - El Spa se ha desactivado. Uno de los sensores ha detectado que la temperatura del calentador es de 110°F/43,5°C.	NO ENTRE EN EL AGUA. Quite la cubierta del Spa y deje enfriar el agua. Una vez que el calentador se haya enfriado, restablezca el sistema pulsando cualquier botón.
5nA	El Spa se ha desactivado. El sensor conectado al enchufe del sensor "A" no esté funcionando.	Si el problema persiste, comuníquese con el vendedor o un proveedor de servicios de mantenimiento. (El mensaje puede aparecer provisionalmente en condiciones de recalentamiento).
5nB	El Spa se ha desactivado. El sensor conectado al enchufe del sensor "B" no esté funcionando.	Si el problema persiste, comuníquese con el vendedor o un proveedor de servicios de mantenimiento. (El mensaje puede aparecer provisionalmente en condiciones de recalentamiento).
5nS	Los sensores están desequilibrados. Si el mensaje alterna con la lectura de la temperatura del Spa, puede tratarse de una condición temporal. Si sólo se muestra este mensaje en forma intermitente, el Spa se ha desactivado.	Si el problema persiste, comuníquese con el vendedor o un proveedor de servicios de mantenimiento.

MENSAJE DE DIAGNÓSTICO

Mensaje	Significado	Acción requerida
HLF	Se registró una diferencia sustancial de temperatura entre los sensores. Esto podría indicar un problema de flujo.	Si el nivel del agua es normal, verifique que las bombas estén cebadas. Si el problema persiste, comuníquese con el vendedor o un proveedor de servicios de mantenimiento.
LF	Problemas persistentes de bajo flujo. (Aparece la quinta vez que se muestra el mensaje HLF durante un período de 24 horas). El calentador se ha desactivado pero las demás funciones del spa continúan operando normalmente.	Siga las instrucciones indicadas para el mensaje HLF . La capacidad de calentamiento del spa no se restablecerá automáticamente; puede pulsar cualquier botón para restablecer el sistema.
dr	Posiblemente se deba a un nivel de agua inadecuado, flujo insuficiente o burbujas de aire en el calentador. El Spa se ha desactivado por 15 minutos.	Si el nivel del agua es normal, verifique que las bombas estén cebadas. Pulse cualquier botón para restablecer el Spa. Este mensaje se restablecerá en 15 minutos. Si el problema persiste, comuníquese con el vendedor o un proveedor de servicios de mantenimiento.
	Nivel de agua inadecuado en el calentador. (Aparece la tercera vez que se muestra el mensaje dr). El Spa se ha desactivado.	Siga las instrucciones indicadas para el mensaje dr : El Spa no se restablecerá automáticamente. Pulse cualquier botón para restablecer el Spa en forma manual.
dr-y ICE	"Ice" (Congelación) - Se detectó una condición potencial de congelación. - Aun cuando el Spa se encuentre desactivado, algunas de las unidades que integran el Spa se encenderán si fuera necesaria la protección contra congelación.	No se requiere realizar ninguna acción. Todas las unidades que integran el Spa se activarán en forma automática independientemente de la condición del Spa. El Spa se mantendrá activado durante 4 minutos después de que los sensores detecten que la temperatura del Spa ha alcanzado 45°F/7,2°C o una temperatura más alta. Se puede agregar un sensor de congelación opcional para proteger contra condiciones extremas de congelación. Se recomienda el uso de sensores de congelación auxiliares en climas más fríos. Consulte los detalles con su vendedor.

SISTEMA DE ILUMINACIÓN

Su Spa está equipado con una lámpara de 12 volts, con lo cual usted tendrá la posibilidad de crear un ambiente especial en condiciones de baja iluminación.

Sólo basta con presionar el botón light de su tablero electrónico para encenderlo y podrá apagarlo con solo presionarlo de nuevo.



JETS VENTURY

Nuestros jets certificados y patentados le dan la garantía de personalizar completamente su masaje.

Manualmente usted puede cambiar la dirección, presión y salida de agua con solo manipular la boquilla de cada Jet, logrando con esto el nivel de relajación óptimo en su masaje de hidroterapia.

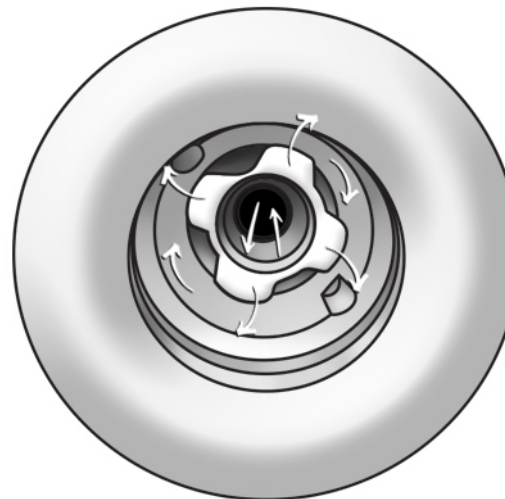

MINI JET LUMBAR

El jet giratorio brinda un masaje directo y mas concentrado por sus características suaves, pulsátiles y giratorias colocado en forma estratégica para espalda y hombros.



JET AIREADOR

El trabajo del sistema Blower permite la inyección de aire a través de este jet el cual produce un flujo de burbujas brindando una sutil pulsación para un delicado masaje.

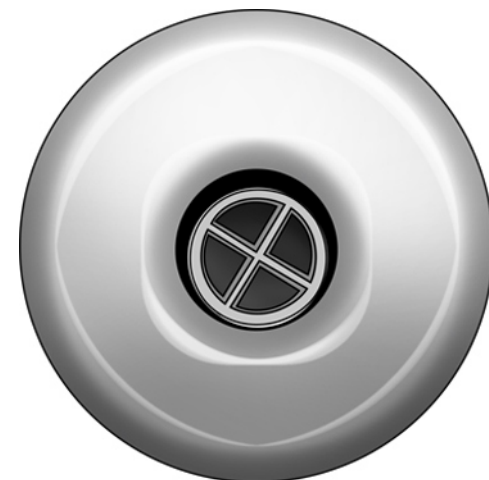

MAGNETOTERAPIA (opcional)

La magnetoterapia consiste en la aplicación de campos magnéticos para el tratamiento de dolores crónicos e inflamación, así como de otros padecimientos.

Los campos magnéticos cuidadosamente calculados y colocados en su Spa favorecen la eliminación de toxinas y otras sustancias acumuladas en los tejidos inflamados, reduciendo notablemente el dolor desde la primer sesión.

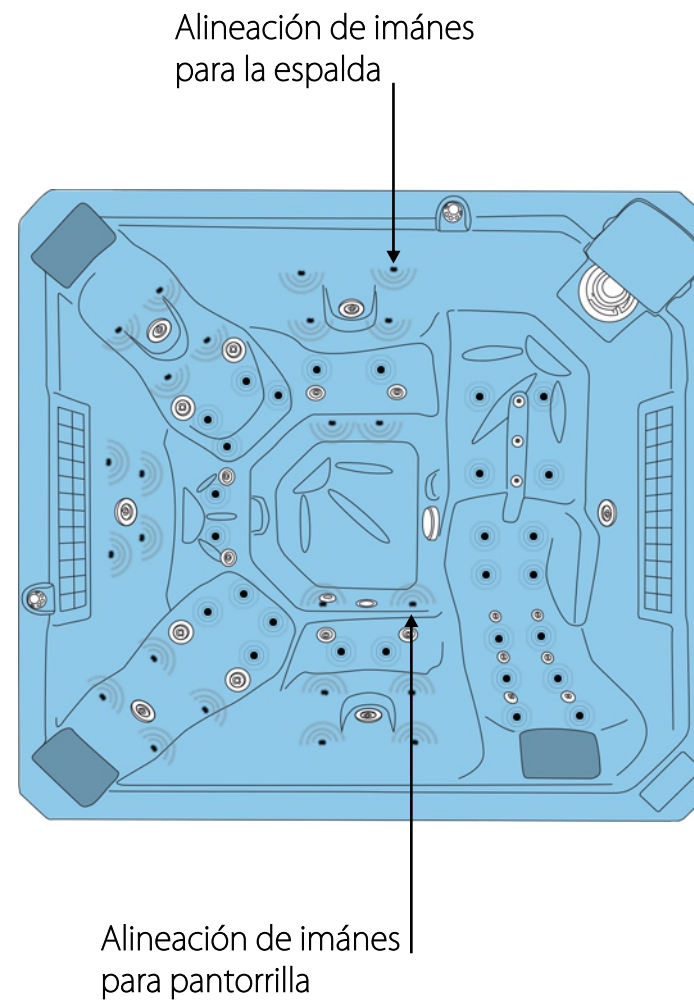
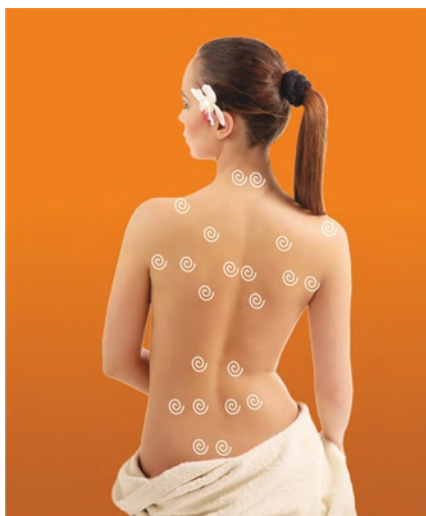

CROMOTERAPIA (opcional)

El origen se remonta a la medicina tradicional de la India, China y Grecia. Es un método de armonización y de bienestar natural. Cada color corresponde a la vibración con su velocidad individual, longitud de onda o ritmo. Su influencia es tan rica tanto físico, psicológica y emocional que nuestra energía vital genera un nivel de auto-sanación.

Para activar el sistema de cromoterapia localice el botón neumático y oprima para encender y seleccionar el color de luz. El sistema cuenta con 4 distintos colores: azul, verde, rojo y amarillo que serán proyectados a través de 4 lámparas instaladas en diferentes puntos del Spa Ocean.

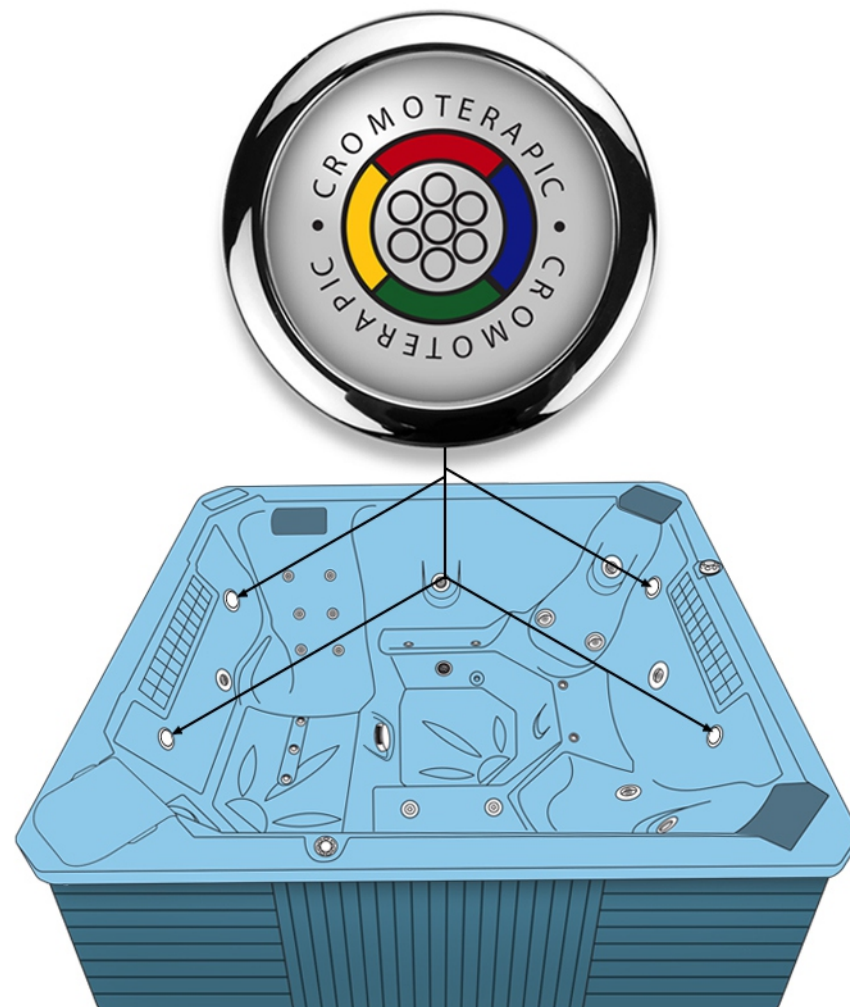

SANITIZACIÓN OZONO Y UV (opcional)

Es posible que después de hacer uso del Spa se presenten reacciones como irritación en ojos y piel, esto podría ser a causa de un exceso en el agua de productos químicos como cloro y bromo que son usados para purificarla y mantenerla en buen estado el mayor tiempo posible. Para evitar lo anterior, Aquaspa ofrece la opción de sanitización por medio de ozono y luz UV.

En la purificación de agua por medio de ozono se obtiene agua limpia ya que el ozono es un antioxidante, sin embargo la molécula de ozono tiene una vida corta, por esa razón usted todavía tendrá que utilizar productos desinfectantes adicionales pero en una menor cantidad y frecuencia.

LUZ UV

La desinfección UV es un proceso no químico para desinfectar el agua de su Spa. Se trata de un rayo de luz germicida de alta intensidad que altera o interrumpe el ADN o ARN de organismos específicos, como las algas, bacterias, etc.

El sistema de ozono y luz UV está instalado en la tubería utilizada para el sistema de circulación de su Spa.

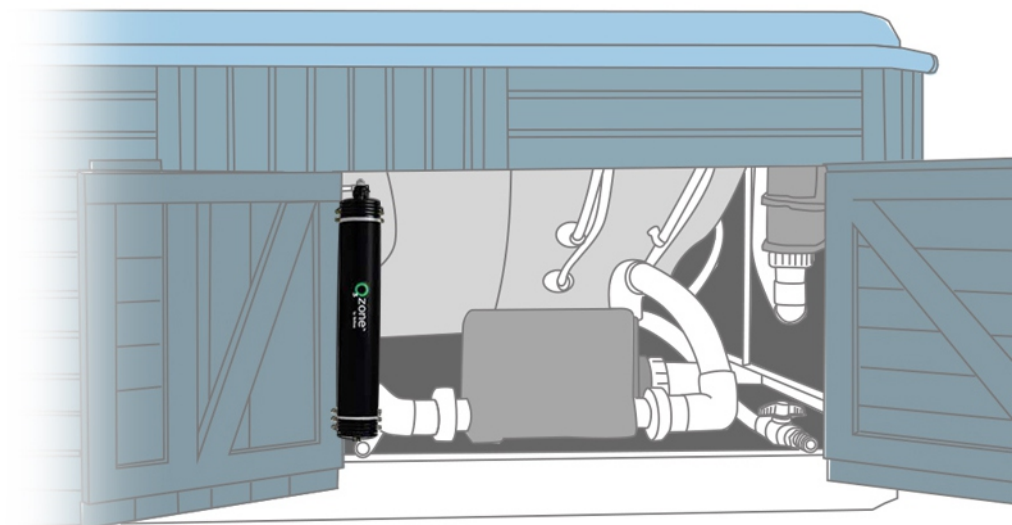

TOMA DE AIRE

Las tomas de aire trabajan mediante el aire (vacío) que se genera al liberar presión. Esta presión es liberada girando las boquillas de dichas tomas: a mayor apertura mayor entrada de aroma al sistema de hidromasaje durante su uso. A menor apertura menor entrada de aroma al sistema.

Es importante saber que a mayor apertura de las boquillas de las tomas de aire, se generará mayor presión de chorro del hidromasaje sin importar si está en primera o segunda velocidad.

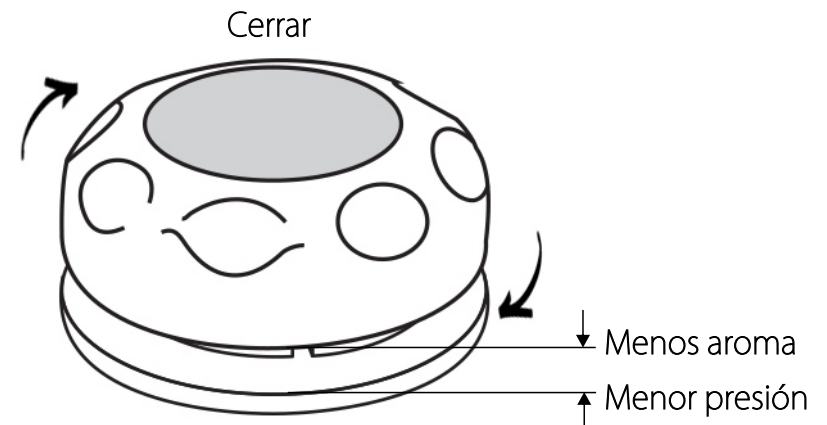
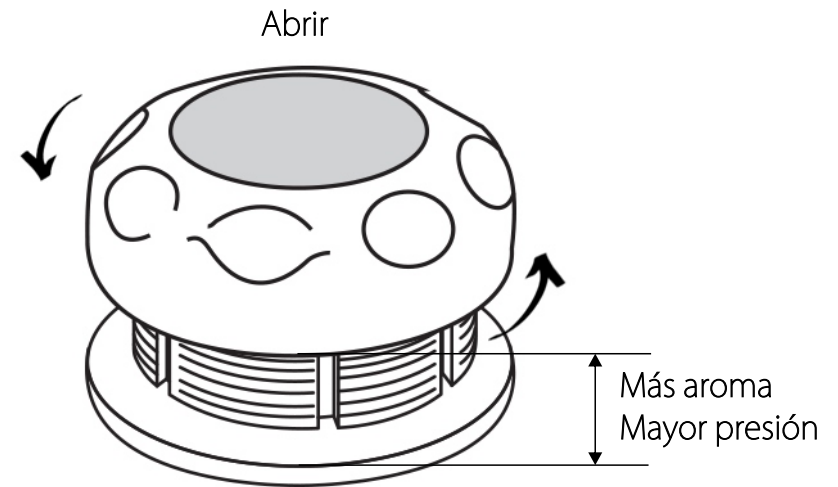

AROMATERAPIA

Desde hace miles de años, se utiliza el poder preventivo y curativo de las plantas para promover la buena salud. Todas las culturas alrededor del mundo y a través de los tiempos han utilizado diferentes tipos de plantas como base de sus prácticas medicinales.

Los aceites esenciales aromáticos ayudan a sustentar la capacidad del cuerpo humano para mantener una condición estable, equilibrada y relajante. Los olores son el resultado de moléculas volátiles que flotan en el aire y que entran por nuestras vías nasales cuando las aspiramos; su percepción ocurre cuando el mensaje es recibido por el hipotálamo, que a su vez lo envía a otras partes del cerebro. Un baño de inmersión en aceites esenciales aromáticos tiene un efecto renovador y tranquilizante. Estos aceites forman una película sobre la superficie del agua y que por su temperatura ayuda a que sean parcialmente absorbidos por la piel. Su acción específica dependerá del aceite que se utilice.

Eucalipto: De acción energética yin. Útil en afecciones de las vías respiratorias, fluidificante, antiparasitario, antirreumático, antifebril y estimulante. Es un aceite de invierno bien cocido y que tradicionalmente es usado por su aroma penetrante que despeja y limpia impurezas.

Cedrón-ylang: De acción energética yin. Ideal como afrodisíaco, antidepresivo, sedante nervioso, hipotensivo, tónico y estimulante de la circulación.

Musk: Útil para crear un ambiente adecuado, ya que despierta la sensualidad y la atracción física.

Sensual: De acción energética yin y yang. Ideal para emprender una tarea que requiera creatividad; despierta la capacidad para crear belleza y adquirir bienestar, entusiasmo, optimismo y concentración.

AROMATERAPIA

Meditación: De acción energética yin y yang. Útil para celulitis, hinchazón, estrés y agotamiento. Es un aceite refrescante que equilibra la relación mente cuerpo. También excelente para el cuidado de la piel.

Precauciones

- Nunca ingerir los aceites esenciales a menos que sean recetados por un médico.
- No utilizar los aceites esenciales en bebés, personas embarazadas o que sufran de epilepsia, asma o alta presión sin el consentimiento médico.
- No permitir que el aceite esencial entre en los ojos. Si esto ocurre enjuague durante 15 minutos con agua fría. Si la irritación persiste consulte a un especialista.

Mantenga el paquete de aromaterapia en lugares frescos, secos y fuera del alcance de los niños.

Instructivo:

1. Seleccione la fragancia deseada de los 5 aromas que contiene el paquete de aromaterapia.
2. Retire la envoltura que protege el cartucho y consérvela para introducir después el cartucho vacío de reposición.
3. Gire y retire la tapa de la toma de aire.
4. Introduzca el cartucho de aromaterapia en posición vertical en la toma de aire.
5. Coloque la tapa de la toma de aire girando para guardar el paso del aire para activar el sistema de aromaterapia.
6. Gire la boquilla a cerrado, después gradúe la boquilla de menos a más para permitir el paso moderado del sistema de aromaterapia durante el funcionamiento de hidromasaje.
7. Para anular el funcionamiento del sistema de aromaterapia gire a cerrado la entrada de aire.

AROMATERAPIA

8. Para sustituir el cartucho vacío (no recargable), retire la tapa de la toma de aire y extráigalo para su reposición.

9. El esquema ejemplifica el funcionamiento de la recirculación del sistema de aromaterapia en conjunto con el hidromasaje.

Si requiere mas cartuchos de aromaterapia, puede comprarlos en nuestras oficinas generales.

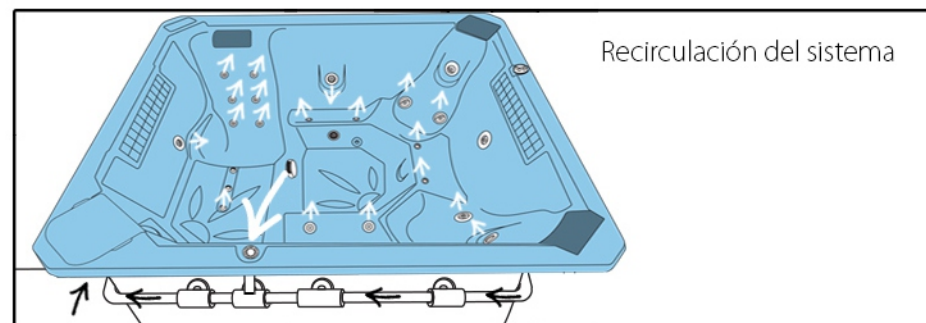
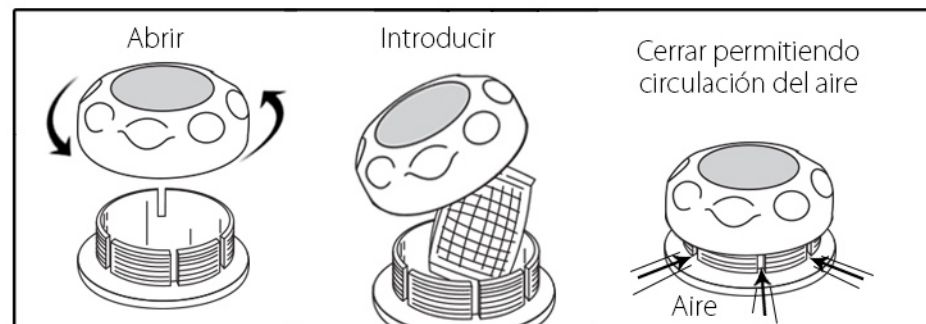

TOMA DE SUCCIÓN

La toma de succión es el accesorio a través del cual se realiza la recirculación del agua de la tina a la motobomba y de esta a los jets.

PRECAUCIÓN:
NO OBSTRUYA LA TOMA DE SUCCIÓN DURANTE EL USO DEL SISTEMA, ALEJE CUALQUIER PARTE DE SU CUERPO O CUALQUIER OTRO OBJETO QUE PUDIESE OBSTRUIR EL FLUJO DEL AGUA. SE RECOMIENDA USAR GORRO DE BAÑO.

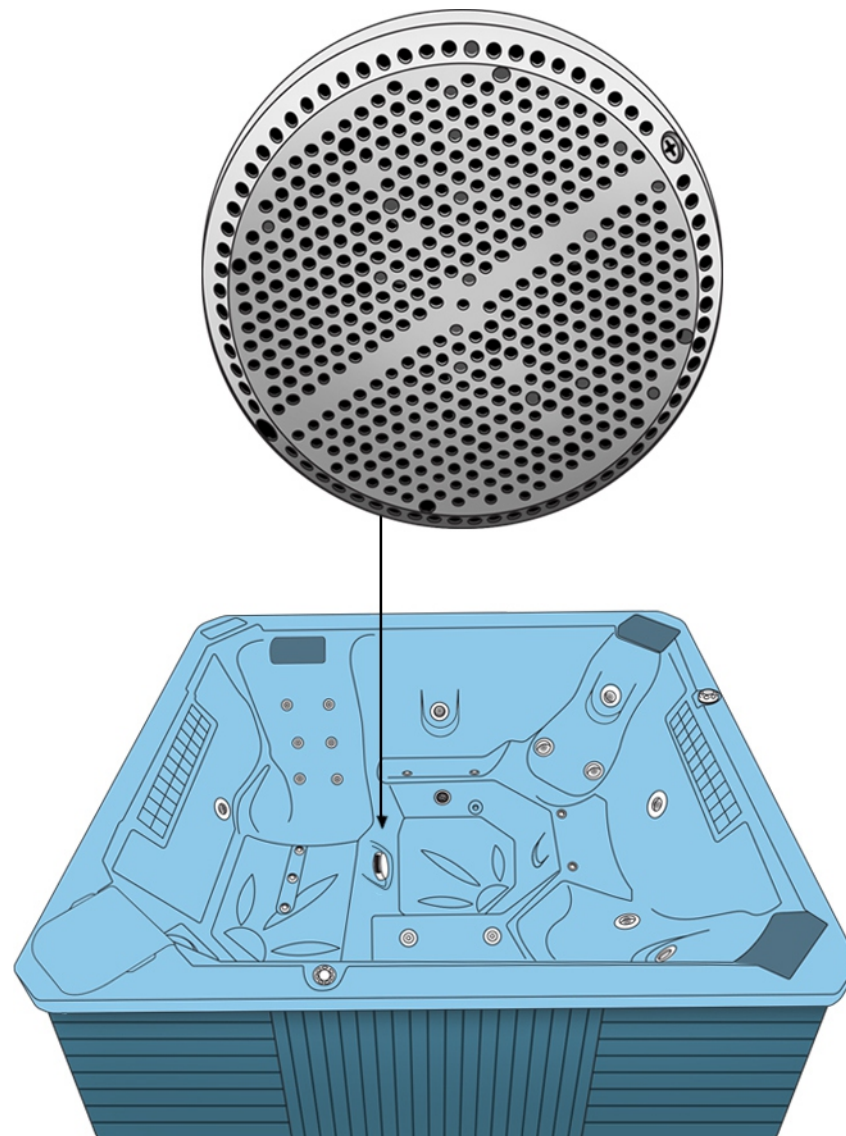

CUBIERTA TÉRMICA

El uso primordial de la cubierta le permitirá conservar la temperatura del agua, colocándola sobre su tina en caso de que usted quiera mantener la temperatura.

Está fabricada de material sintético de práctico manejo fácil de limpiar.

Para su cuidado retire el polvo o suciedad con franela suave y húmeda.

La instalación de este sistema a la intemperie requiere forzosamente de una carpa o cobertizo que proteja de los rayos solares y lluvia al Spa.

La cubierta no se garantiza si es expuesta a los rayos del sol, lluvia o peso.

La cubierta no es para proteger el Spa de la intemperie, es para mantener la temperatura del agua.

No someterla a presión y peso. Cuenta con características especiales y frágiles no de apoyo.

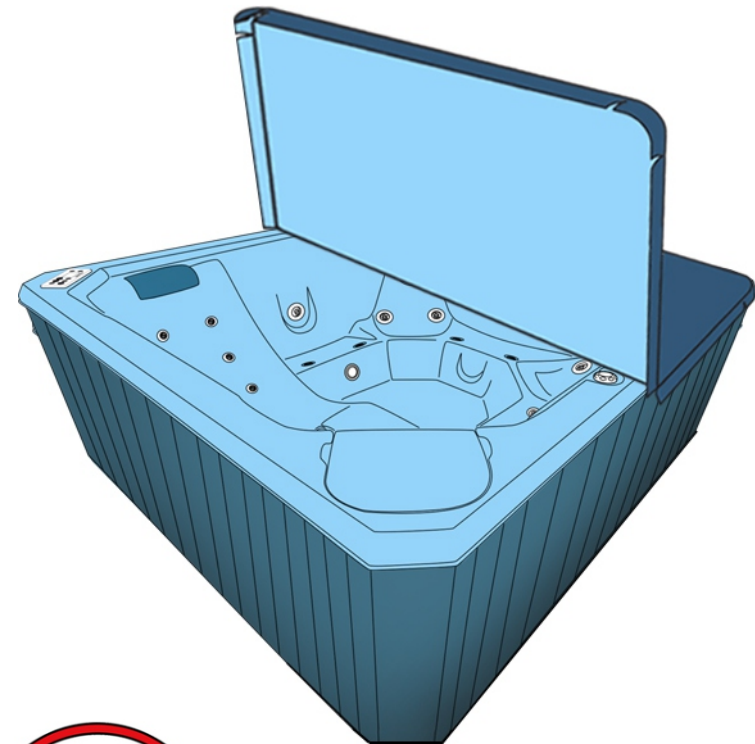

LLENADO

El primer paso es conectar su toma de agua a la manguera que alimenta al jet de llenado.

Asegúrese de que la válvula de desagüe se encuentre cerrada antes de iniciar el llenado de su Spa Ocean.

Llene la tina al nivel requerido rebasando todos y cada uno de los jets.

Es muy importante que la tina se encuentre previamente llenada de agua antes de que se ponga en funcionamiento, de lo contrario la motobomba se quemaría anulándose automáticamente la garantía del equipo.

La temperatura del agua no debe de exceder los 40°C.

El jet de llenado permite que usted conecte la línea de agua conducida o manipulada por una mezcladora de agua caliente.

El nivel de llenado del agua debe rebasar todos los Jets.

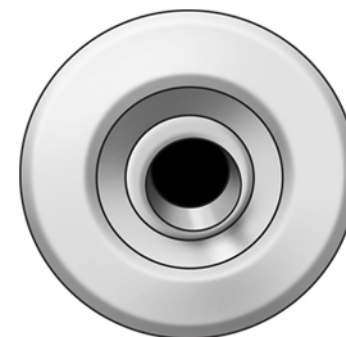
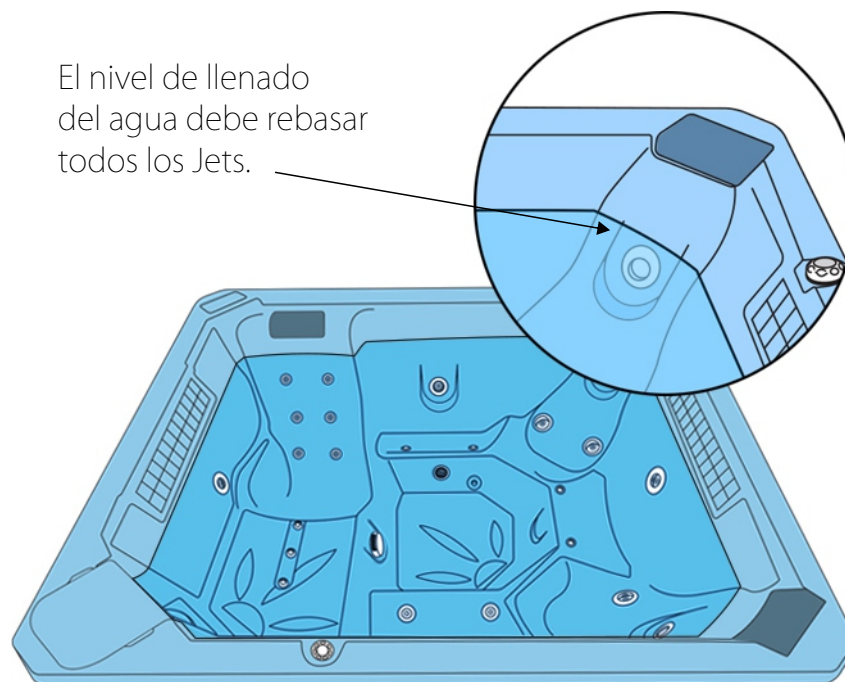

ACABADOS

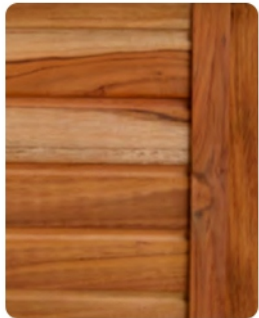

Teca

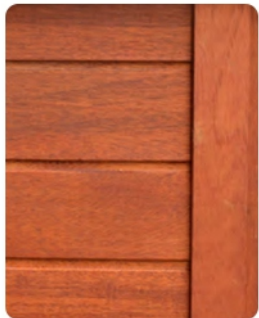

Caoba

COLORES



Blancos

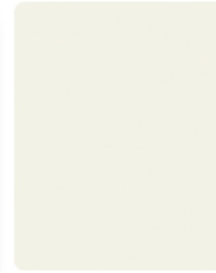

Beige Aperlado
Ls 8001

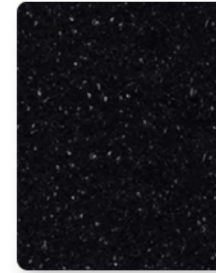

Negro Absoluto
GR7163

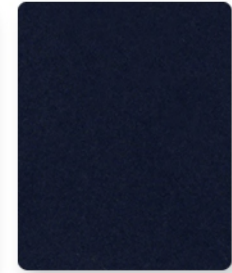

Azúl Cobalto
LS8021



Azúl Zafiro
GS6790



Granito Sierra
GR7114

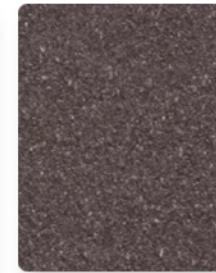

Granito Latte
GR7166



Silk
GR7154

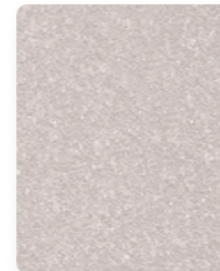

Cameo
GR7156



Slate
GR7167

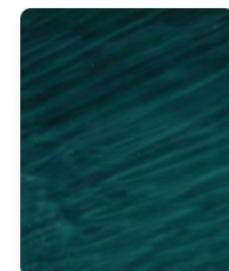

Verde Esmeralda
Gs8786

MANTENIMIENTO

Después de utilizar su Spa Ocean, seque con franela suave, no de color.

Se recomienda ventilar el área de motores y manguereo después de cada uso abriendo las puertas de servicio. Cierre después de cada ventilación.

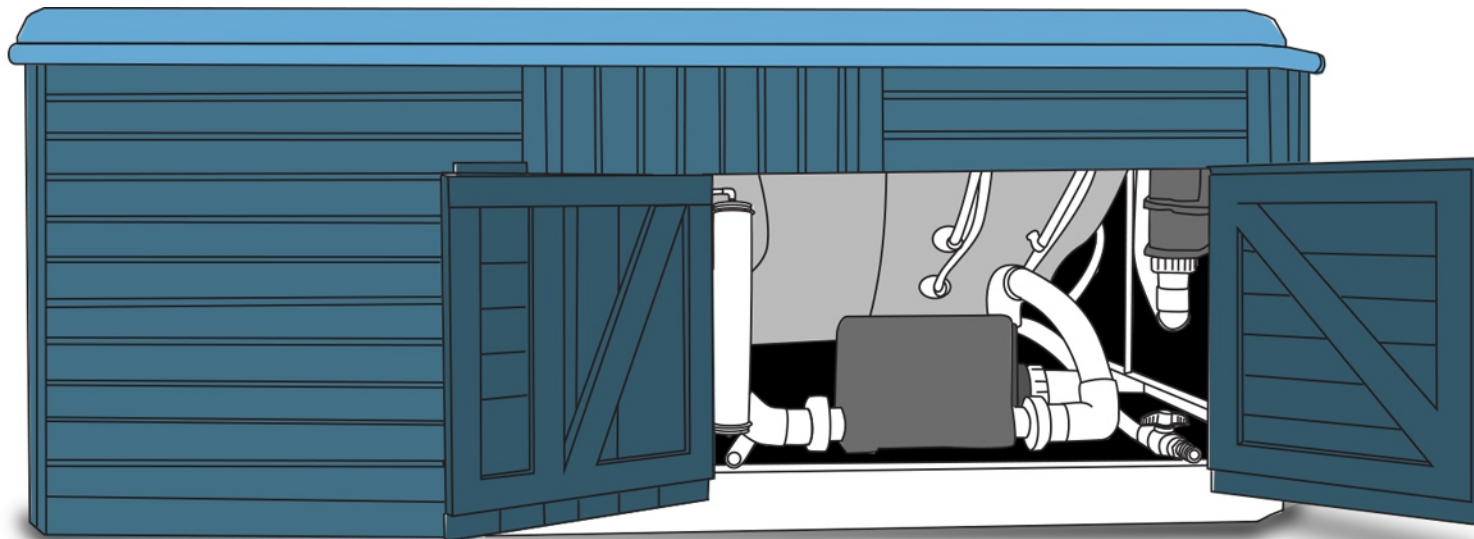

SERVICIO

Para cualquier aclaración o duda técnica de su tina de hidromasaje, consulte a nuestro departamento técnico.

En caso de desperfecto o mal funcionamiento del producto durante el periodo de garantía dirigirse exclusivamente al personal técnico autorizado. La firma no responde por los daños eventuales causados por productos o reparaciones inapropiadas.

No hay piezas cuyo mantenimiento pueda efectuar el usuario. No intente efectuar el mantenimiento del sistema de control, comuníquese con su vendedor o proveedor de servicios de mantenimiento para obtener ayuda. Siga todas las instrucciones del manual de usuario para las conexiones eléctricas.

La instalación debe ser realizada por un electricista calificado y las conexiones a tierra física deben ser efectuadas correctamente a una varilla de copperweld.



DIMENSIONES

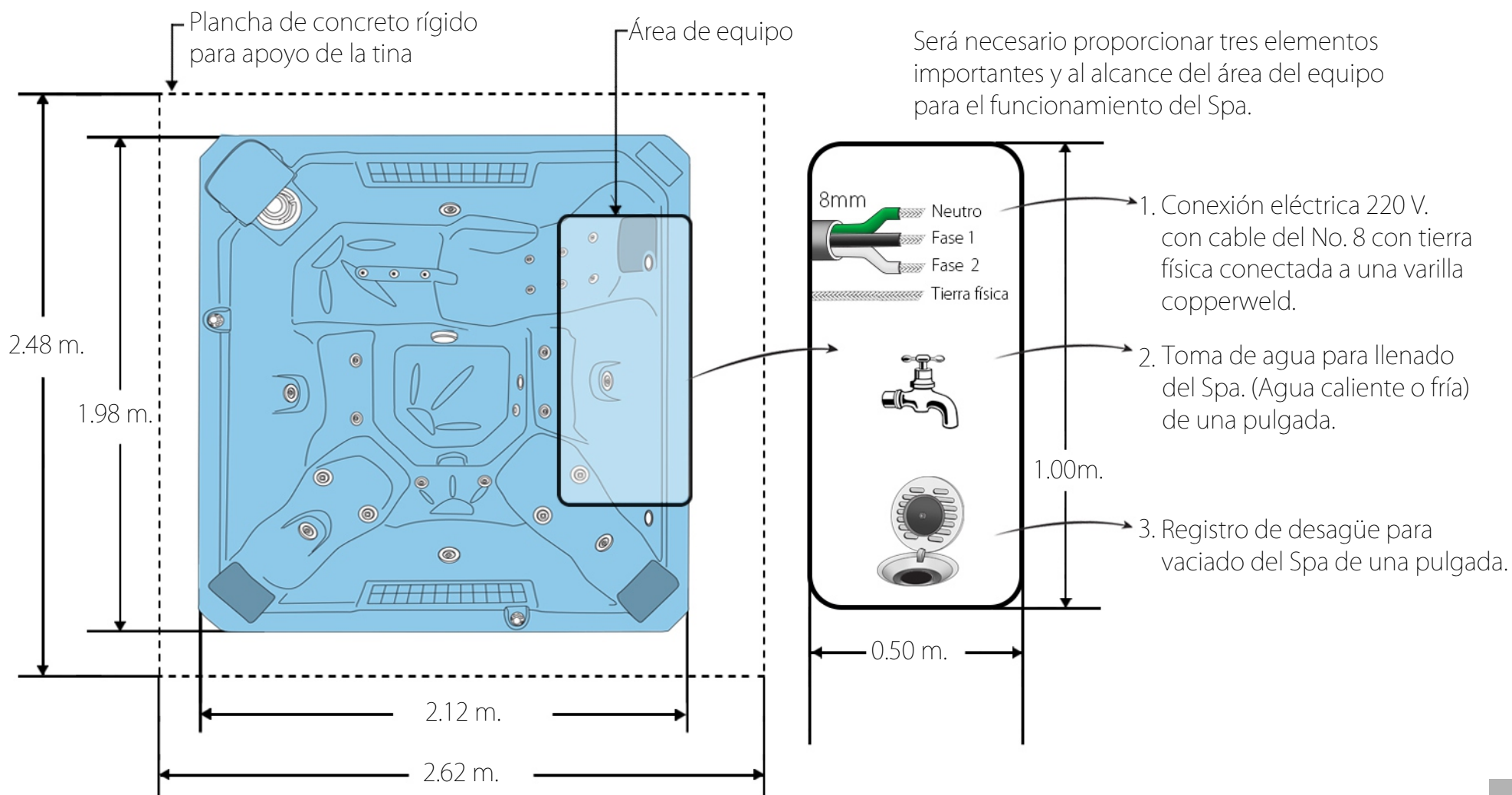

DIMENSIONES

Es necesario colocar un firme sobre el cual se instalará el Spa y que dará soporte suficiente para el peso que se genera por el llenado de la tina y el empleo por los usuarios recomendados (ver las características de la página 7).

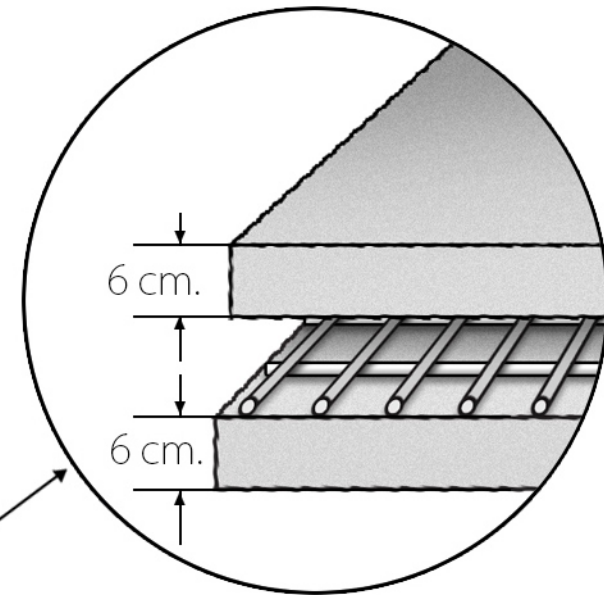
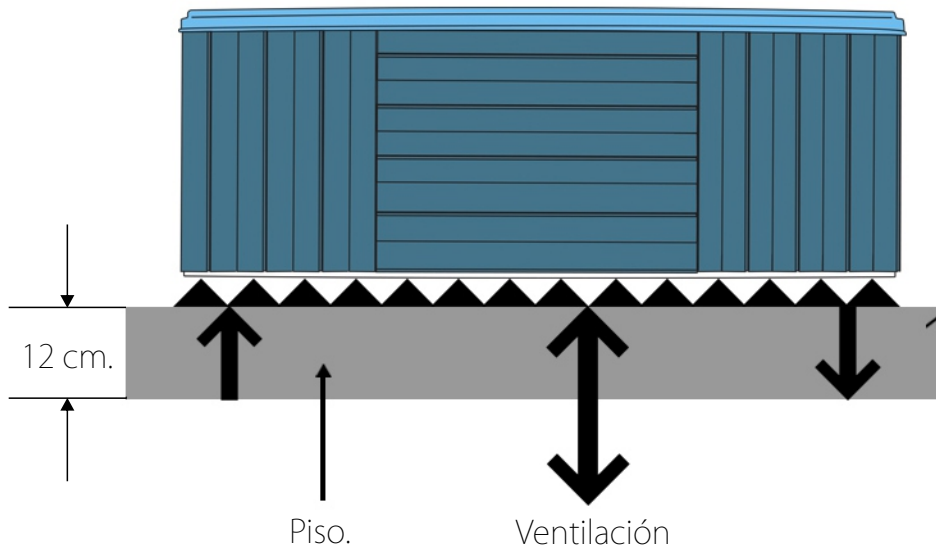

La ilustración muestra la forma en la que debe armarse el firme. Es necesario colocar dos capas de colado de un espesor de 6 cm. una arriba de otra, reforzada en su interior de un tramado metálico.

DIMENSIONES

Perímetros de instalación:

Medidas: 1.98 m. X 2.12 m. X 0.70 m. de profundidad X 0.86 m. de altura.

Capacidad de agua aproximada de 1,200 L.

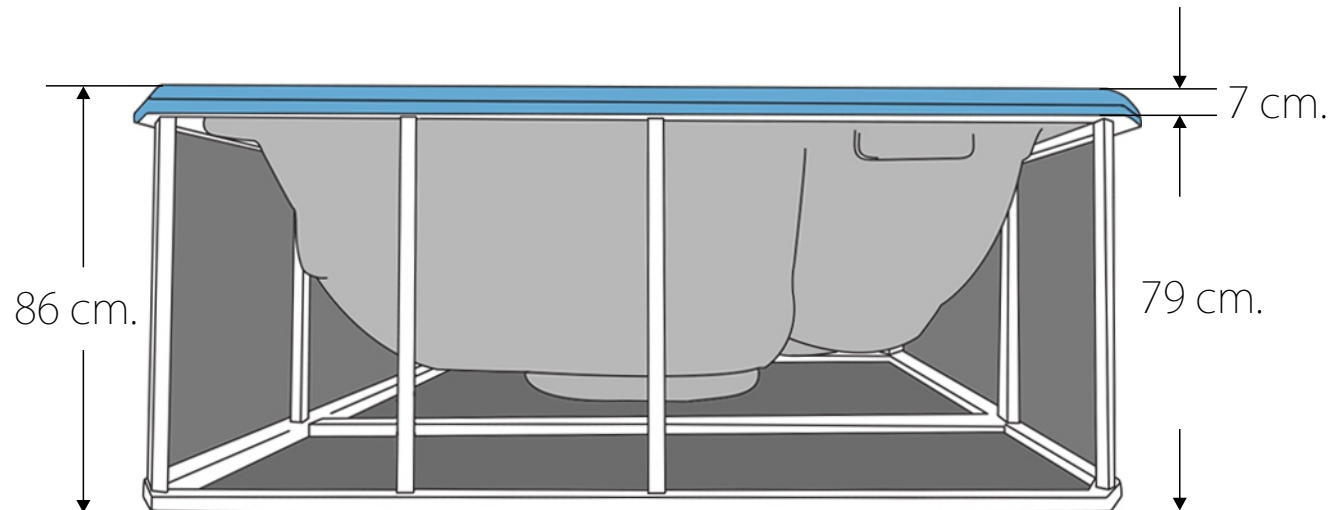

EQUIPO

1. Sanitización.
2. Jet de llenado.
3. Precalentador.
4. Caja de control.
5. Motobomba de 1.5 HP 2 vel.
6. Desagüe.

7. Sistema perimetral de manguereo.
8. Blower.
9. Filtro desnatador

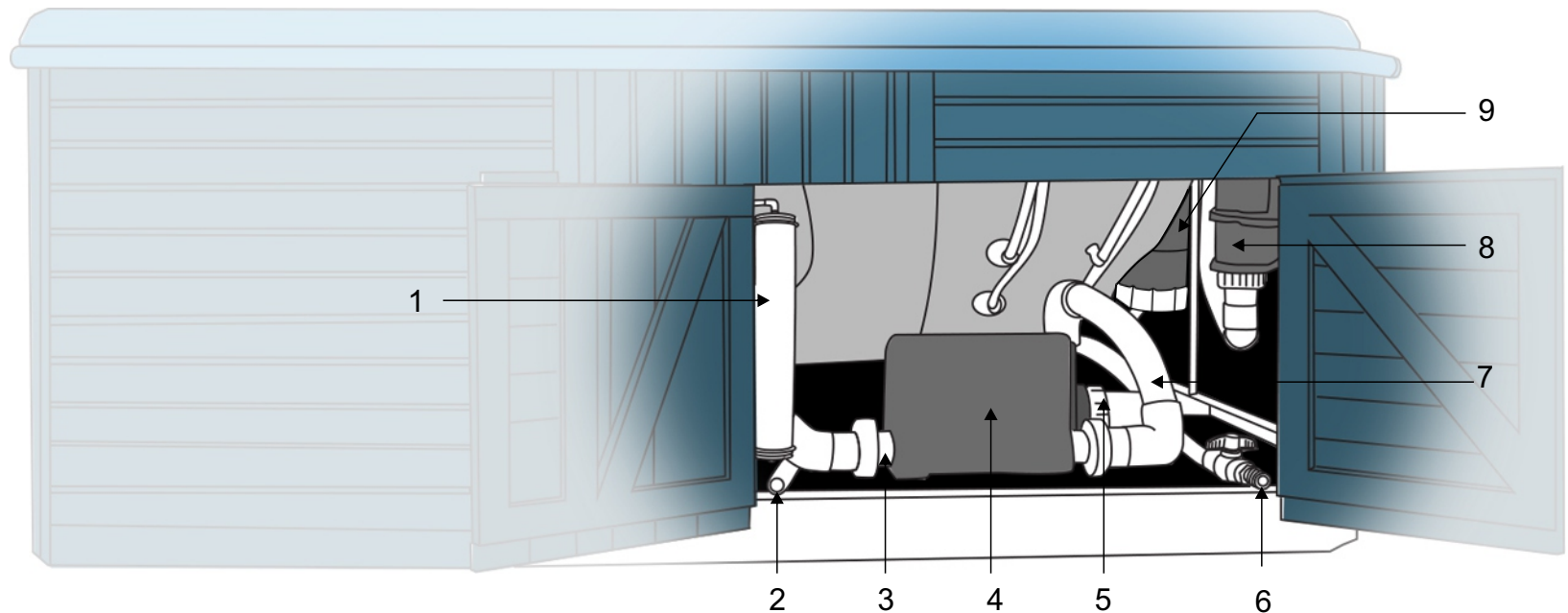

REVISIÓN

Antes de la instalación, conozca las dimensiones y partes de su Spa Ocean y preséntelo en donde desea colocarlo (las medidas de su Spa aparecen en la página 31).

La instalación de este sistema al intemperie requiere forzosamente de una carpa o cobertizo que proteja de los rayos solares a la tina debido a sus características de fabricación.

Es importante que el área donde se va a instalar el Spa Ocean cumpla con una superficie plana libre de pendientes y de cualquier tipo de humedad.

Saque la tina del empaque retirando el fleje.

Coloque la tina en un área plana para realizar la prueba de inspección física de funcionamiento de sus componentes.

Revise físicamente las conexiones de la tina (mangueras perimetrales, lumbares y neumática) estas deben estar unidas y pegadas por otro componente ya sea succión, jets, botón, toma de aire o motobomba.

Llene la tina 5 cm. arriba del último jet de hidromasaje.

Oprima el botón en el tablero digital jets 1 o jets 2 de encendido/apagado para activar el hidromasaje y verifique que todos y cada uno de los componentes funcione individualmente (en su tipo) y en conjunto.

El funcionamiento se aprecia con la expulsión de aire y agua combinada teniendo salida por los jets.

Los super ventury jets deben cerrarse individualmente presionando con cuidado el ventury (adentro - afuera).

REVISIÓN

Apague y encienda el botón neumático varias veces para revisar el arranque y activación del sistema de cromoterapia.

Por último revise e inspeccione que la tina en el sistema perimetral de las mangueras no presente fugas de agua.

NOTA: en caso de que el Spa no cumpla con lo aquí mencionado en uno o mas pasos de inspección contacte a su distribuidor inmediatamente con factura en mano, modelo de tina y pedido.

De aprobar la revisión continúe con las indicaciones que se encuentran en este documento.

Aquaspa Siglo 21, S.A. de C.V. no se hace responsable por defectos causados por el mal manejo y mala instalación de su Spa.

INSTALACIÓN DE SEGURIDAD ELÉCTRICA

La tina se conectará mediante instalación fija a la red eléctrica de alimentación conforme a las normas NOM-001-SEDE-2012 y las correspondientes disposiciones de ley.

La conexión eléctrica debe ser:

- Apta para el consumo de corriente.
- Dotada de tierra física eficiente.
- Protegida contra chorros de agua y posibles filtraciones.
- Utilizar cable únicamente del N°8.

El Spa Ocean debe estar conectado a la red de forma directa mediante un interruptor diferencial termomagnético de 40 amperes apropiado para el consumo de corriente.

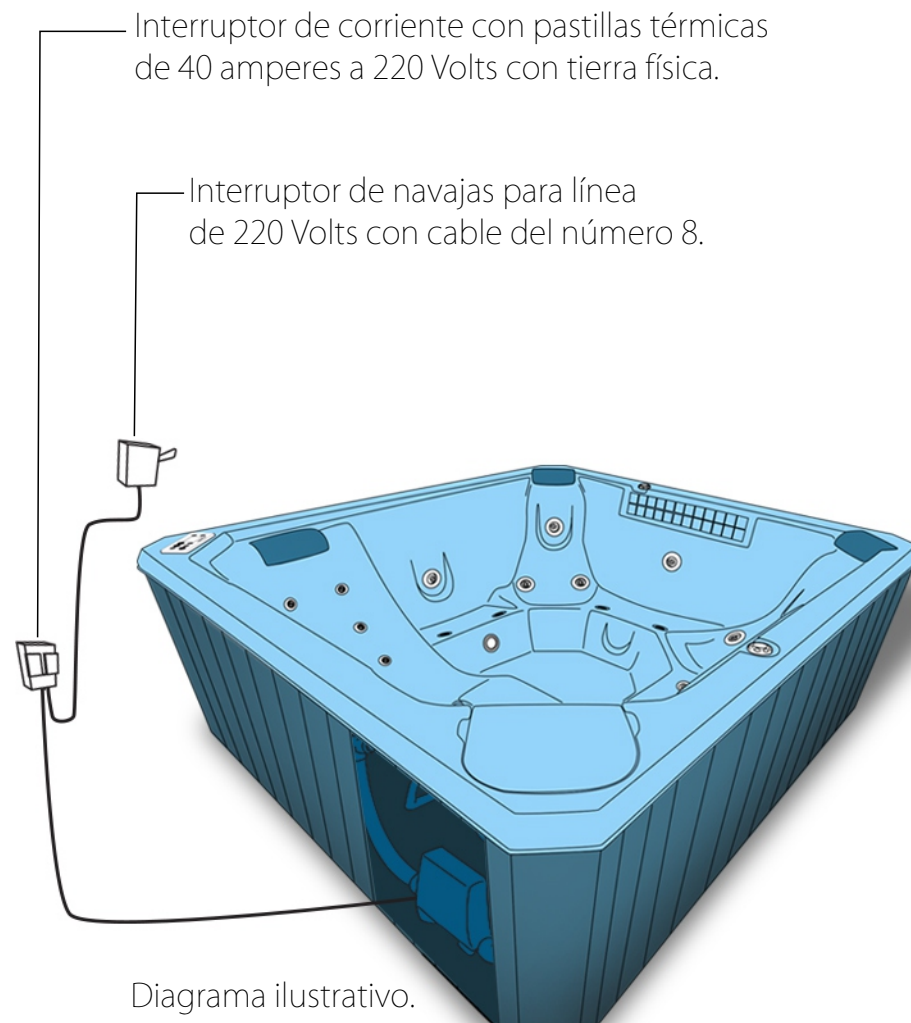

INSTALACIÓN Y ALIMENTACIÓN ELÉCTRICA

La instalación eléctrica deberá ser realizada por un electricista calificado por lo dispuesto de la DGN.

No conecte el Spa a la corriente eléctrica sin antes llenar a nivel de agua, de lo contrario se quemará el equipo anulando automáticamente la garantía del Spa.

Realice su instalación independiente directa del medidor utilizando cable del número 8.

El interruptor de pared debe instalarse en un lugar resguardado y cercano a la ubicación de la tina dentro del cuarto de baño.

ESTRUCTURA METÁLICA

La estructura metálica para Spas es de ángulo reforzado de 1 1/4X 1/8 de pulgada.

Cada estructura se fabrica de acuerdo a la medida perimetral del Spa según la forma y diseño, esta estructura esta ensamblada a la tina por su parte inferior interna.

Todas las estructuras cuentan con un porta equipo que se asemeja al área de compuerta de las tinas cuando se fabrican con gabinete.

Para la instalación del Spa con estructura metálica se sugiere fabricar una cavidad tipo cisterna con un respectivo acceso para el mantenimiento del equipo.

Todas sus conexiones eléctricas deben de quedar totalmente aisladas del sistema hidráulico.

Para el mantenimiento de la estructura es importante lijar usando una lija de 180 para agua. Y posteriormente pintar con laca industrial en color negro.