

## REGADERA DE EMERGENCIA MIXTA DE ACERO GALVANIZADO









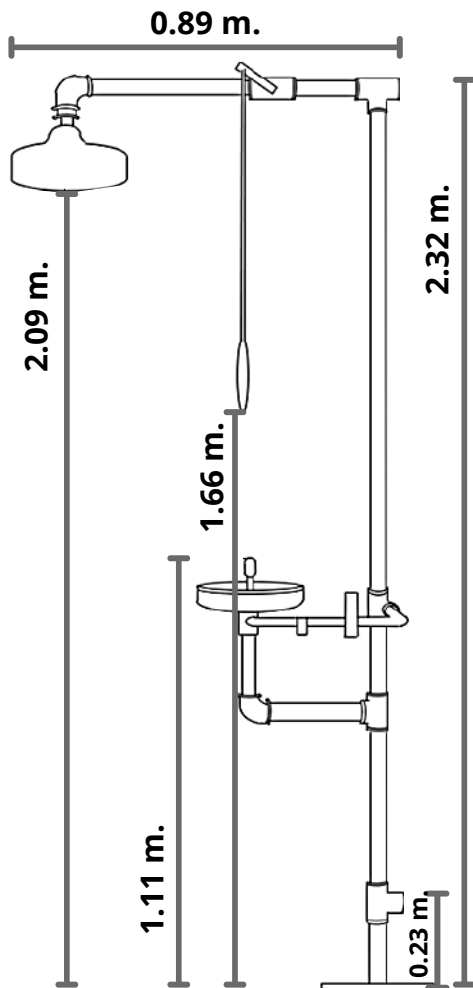

### MODELO GC-112-C

El modelo GC-112-C es una regadera mixta fabricada en acero galvanizado cédula 40, ideal para ambientes con baja exposición a agentes corrosivos. La regadera es activada mediante un gancho de acero inoxidable de 60 cm de largo, la cual no se desactiva hasta que el usuario, una vez cumplido el tiempo establecido de descontaminación, lo desactive de manera manual.

Cuenta con un disco regulable que brinda un flujo constante para la correcta desinfección del cuerpo Su lavaojos, activado por medio de palanca debidamente rotulada, con dos rociadores que cuentan con una malla protectora cubre polvo que brinda un flujo suave y decreciente no dañino para los ojos, sus tapas abatibles lo mantienen libre de polvo en los dos rociadores, dejándolo así habilitado para su uso de manera oportuna.

**ESTE PRODUCTO CUMPLE CON LOS REQUERIMIENTOS DE ANSI Z-358.1-2004.**



-  Altura total de 2.32 metros.
-  Tubería de acero galvanizado cédula 40 de 1 ¼", con conexiones galvanizadas de 1 ¼" y ½".
-  Toma del agua a 2.30 metros del nivel del suelo, entrada de 1 ¼" NPT roscada, hembra.
-  Válvula de bronce de 1 ¼" activada mediante jaladera de acero inoxidable de 60 cm de largo.
-  Campana de 10" de diámetro en plástico ABS y disco de 8" de diámetro en acero inoxidable.
-  Lavaojos a 1.11 metros del nivel del suelo.
-  Dos rociadores de acero inoxidable con malla cubre polvo.
-  Válvula de acero inoxidable de ½" activada mediante palanca debidamente rotulada.
-  Charola de 10" de diámetro en plástico ABS.
-  Drenaje a 0.23 metros del nivel del suelo, entrada de 1 ¼" NPT roscada, hembra.
-  Brida para sujeción al suelo de ½" de espesor por 8" de diámetro con 3 perforaciones.



-  1 año de garantía
-  Ficha de inspección
-  Tapas cubre polvo
-  Señalamiento de emergencia

## REGADERA DE EMERGENCIA MIXTA DE ACERO GALVANIZADO MODELO GC-112-C

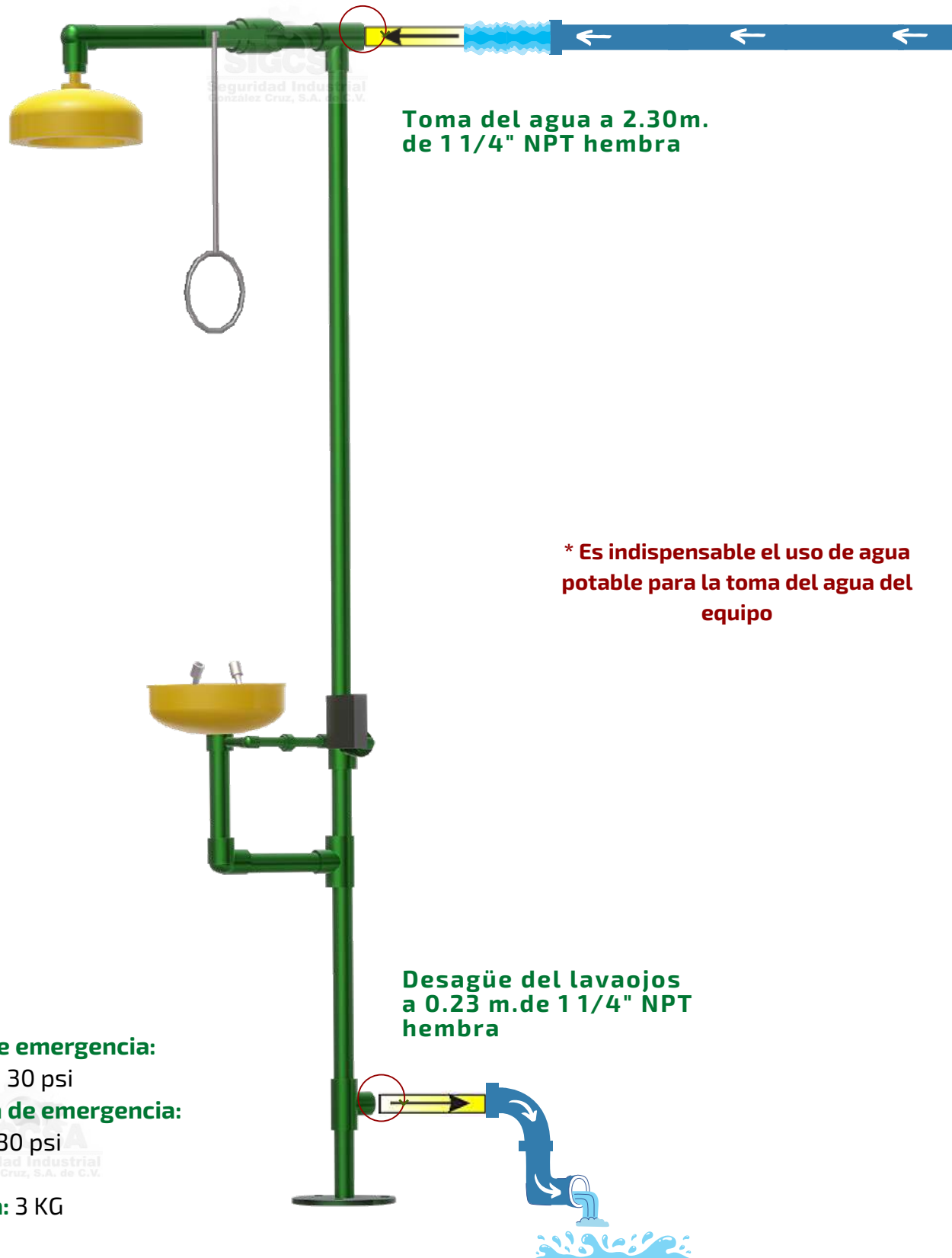

Toma del agua a 2.30m.  
de 1 1/4" NPT hembra

\* Es indispensable el uso de agua potable para la toma del agua del equipo

Desagüe del lavaojos  
a 0.23 m.de 1 1/4" NPT  
hembra

**Caudal del lavaojos de emergencia:**

11.5 litros por minuto a 30 psi

**Caudal de la regadera de emergencia:**

76 litros por minuto a 30 psi

**Presión mínima:** 2 KG

**Presión recomendada:** 3 KG