

# VAND®

Tu baño. Tu espacio

Código WC 003 ECO

## Instalación

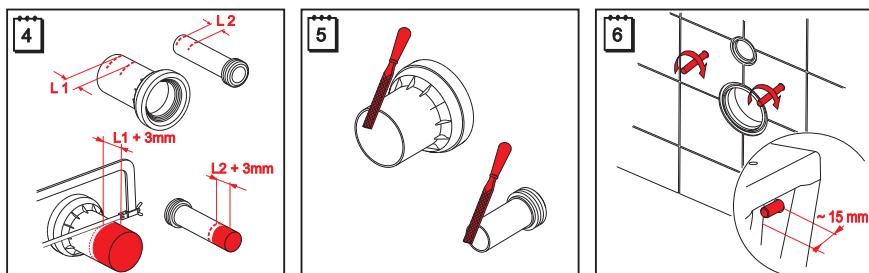

Aumente 2 o 3 mm después de la marca y lime las asperasas.  
Coloque los toenillos para fijar el WC suspendido, asegurese que la distancia es de 23 cm entre centros de Iso tornillos.

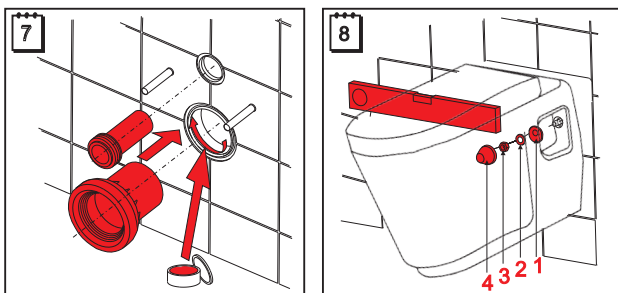

Coloque el desagüe en la taza y al muro y coloque el WC al muro y atornille el muro

**PISOS DE ORIENTE S.A. DE C.V.**

México: Venturina #31 Col. La Joya Ixtacala Tlalnepanitla de Baz

Edo. de México C.P. 54160

Tel/Fax: 5389 0321

LADA (01800) 737 0300

# VAND®

Tu baño. Tu espacio

Código WC 003 ECO

## Instructivo de Instalación Especificaciones técnicas WC 003 ECO

Este modelo es compatible con los siguientes sistemas de tanque oculto:  
BASICMODUL  
ALCAMODUL  
SANDROMODUL



# VAND®

Tu baño. Tu espacio

Código WC 003 ECO

## Medidas Principales

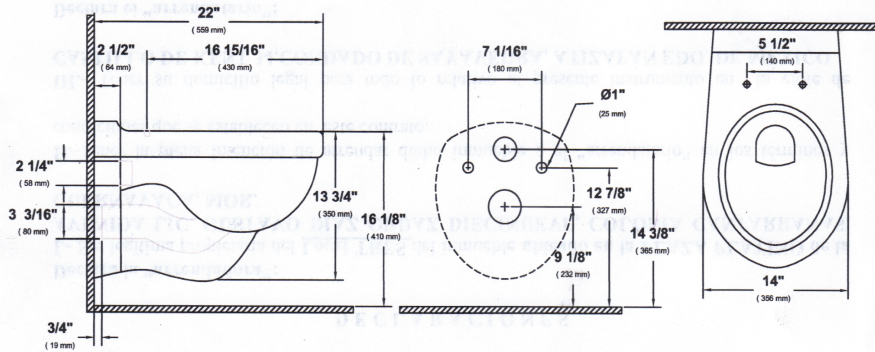

## Accesorios

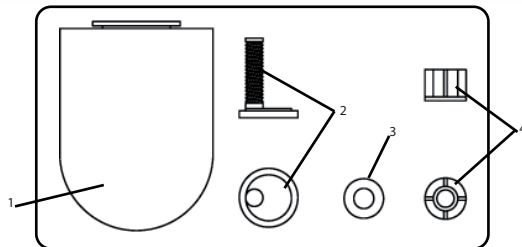

POS.	NOMBRE	CANT.
1	TAPA	1
2	TORNILLOS	2
3	EMPAQUE	1
4	TUERCAS	2

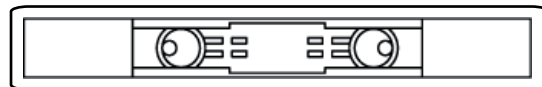

COLOCAR LOS TORNILLOS EN LA PARTE POSTERIOR DE LA TAPA Y FIJARLA EN LOS ORIFICIOS DE L WC. FIJAR LA TAPA AL WC ANTES DE INSTALAR AL SISTEMA DE TANQUE OCULTO

# VAND®

Tu baño. Tu espacio

Código WC 003 ECO

## Instalación

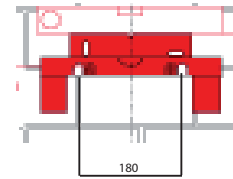

ANTES DE INSTALAR ASEGURESE QUE LA DISTANCIA EN TRES CENTROS DE LOS TUBOS ESTAN DE LA PLACA ROJA ESTAN EN 180 mm

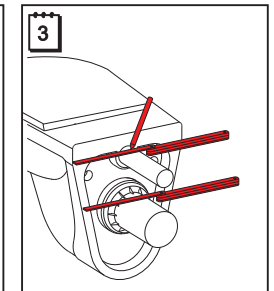
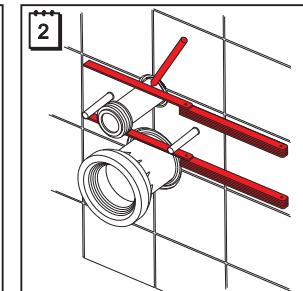
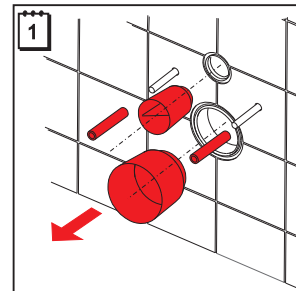
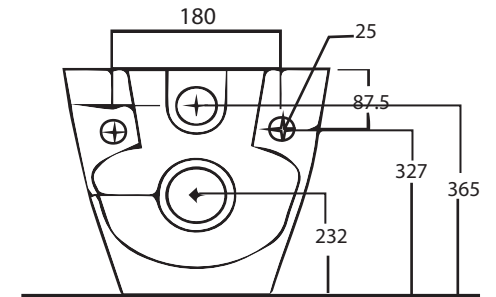

Antes de instalar el WC debe retirar el cubre polvo de los preparativos del modulo del tanque oculto coloque el desagüe al muro y marque a nivel de muro.